

TEL-AL11-C2

CE

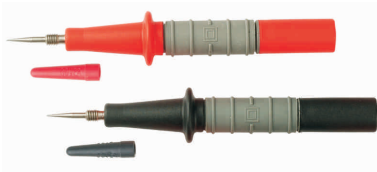

- 一組含紅黑各一支
- 探針：不鏽鋼，尖刺形，可旋接鱷魚夾
- 連接座：鍍鎳，適合4mm香蕉插頭連結
- 適合在量測體積細小，隙縫微小之物件，或刺穿保護層量測
- 可搭接所有SEW產製的4mm插頭測試線

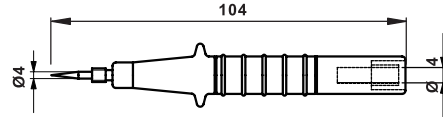

TEL-AL11-C4

CE

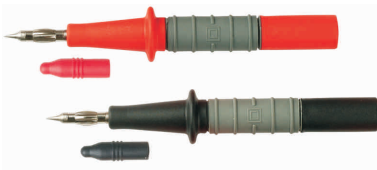

- 一組含紅黑各一支
- 探針：不鏽鋼，香蕉插頭，可搭接鱷魚夾
- 連接座：鍍鎳，適合4mm香蕉插頭連結
- 可搭接所有SEW產製的4mm插頭測試線

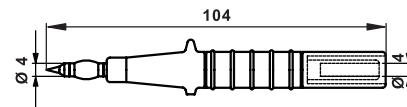

AL11-CFP

NEW

CE

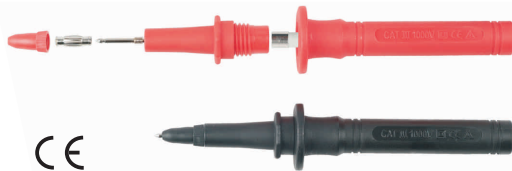

- 一組含紅黑各一支
- 探針為組合式設計，有護套，4mm香蕉套，因此具有4mm和2mm的功能。
- 內建保險絲保護
- 保險絲規格6 x 32mm
- 可搭接所有SEW產製的4mm插頭測試線
- 符合EN61010-031 with amendment AI：2008安規條款

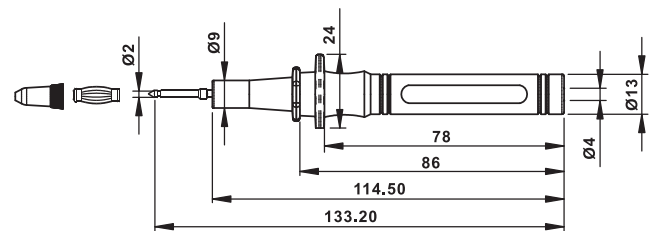

AL11-CFPL

- 構造相同，保險絲規格不同：6 x 46mm

絕緣鑷形接頭



- 鑷形銅片接頭，用來連結端子，固定後方便量測
- 4mm的連接座，適合一般的4mm接頭
- 鑷形銅片凹口6.5mm，由大漸小，方便搭接使用

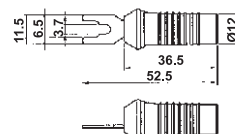

AL11-C5F系列

NEW



CE

- 棒體材質：尼龍
- 探針外覆透明保護套，保護套量測時可自動縮入
- 探針可作2mm或4mm的設計製作
- 棒體內有保險絲保護設計
- 全長135mm
- 連接座適合4mm的插頭
- 符合歐洲安全規範：EN61010-031 CAT IV 600V 10A

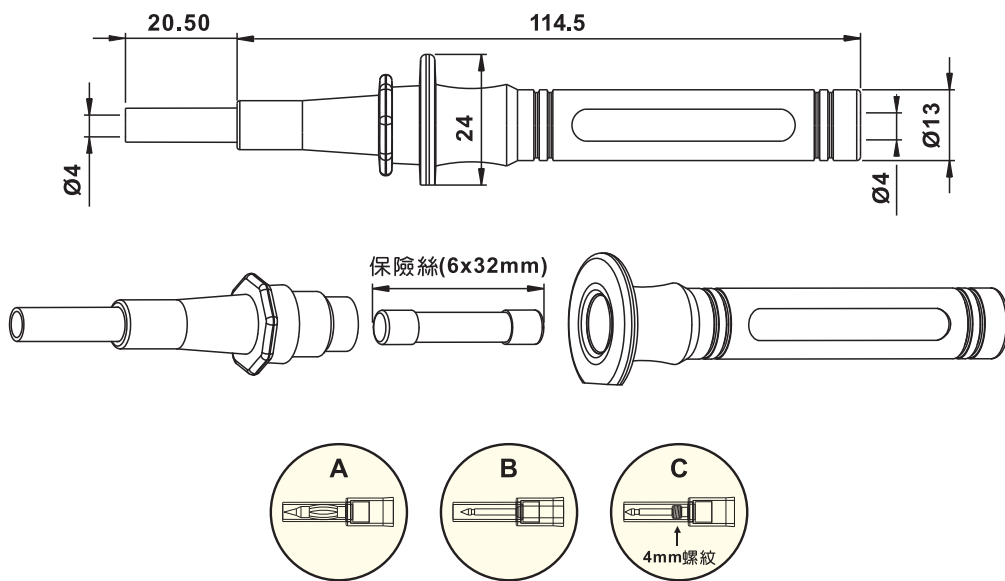

型 號	探針	保險絲規格
AL11-C5F4	A	6 x 32mm
AL11-C5F2	B	6 x 32mm
AL11-C5F2-4	C	6 x 32mm



STANDARD

ADAPTER

AL11-C5F series



NEW

- Body : Nylon
- Stacking shrouded probe tip
- Probes tips for 4mm or 2mm
- length : 135mm
- Fuse protection available
- EN61010-031 CAT IV 600V 10A

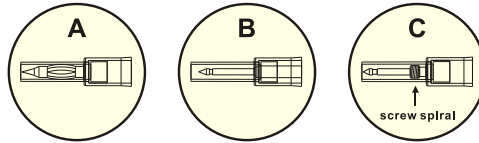
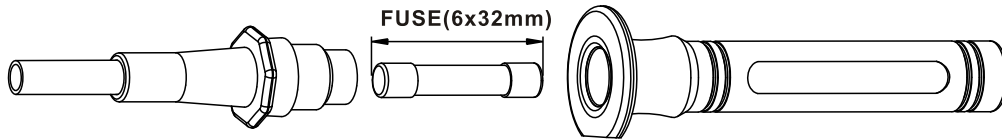
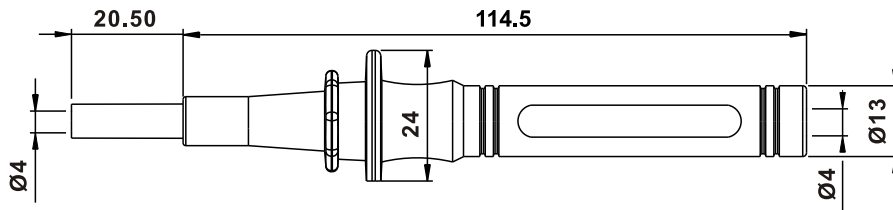

Model	Tip	Fuse
AL11-C5F4	A	6 x 32mm
AL11-C5F2	B	6 x 32mm
AL11-C5F2-4	C	6 x 32mm